



FORNO

IGNITE YOUR NATURE

GAP

GAP

Aufgrund seines einzigartigen Aussehens kann der GAP überall eingesetzt werden. Das Vintage-Design dieses Kamins macht ihn zu einem der beliebtesten Produkte in unserem Sortiment.

MERKMALE

Mit dem GAP-Außenkamin bekommen Sie ein vielseitiges Produkt. Ein Außenkamin und ein Pizzaofen in einem. Da der GAP kompakt ist, passt er in jeden Garten. So können auch Sie sich ans Werk machen und die leckersten Pizzen zubereiten. Die warme Farbe des Cortenstahls lässt sich auch hervorragend mit anderen natürlichen Elementen im Garten kombinieren, wie z. B. mit unseren Holzlagern aus Cortenstahl.

Der GAP ist aus Cortenstahl gefertigt und verfärbt sich daher mit der Zeit orange-braun. Cortenstahl ist eine Metallegierung, die aus Eisen besteht, dem Kupfer, Phosphor, Silizium, Nickel und Chrom zugesetzt sind. Wenn das Material der Außenluft freigesetzt wird, überzieht es sich im Laufe der Zeit mit einer schützenden Rostschicht. Diese natürliche Rostschicht bildet den Schutz vor weiterer Korrosion.





SPEZIFIKATIONEN

- 5 Jahre Garantie.
- Cortenstahl ist sehr robust, widerstandsfähig, witterungsbeständig, pflegeleicht und langlebig.
- Wir bieten zwei verschiedene Größen des GAP.
- Doppelwandige Brennkammer.
- Inklusive Pizzastein.
- Ohne Rauchabzug und Regenhaube.

WICHTIGE HINWEISE

- Stellen Sie den Außenkamin stets auf eine ebene, stabile Fläche.
- Verwenden Sie eine Wandhalterung pro Meter Rauchabzug. Verwenden Sie alternativ eine Dachdurchführung.
- Achten Sie genau auf den Durchmesser von Zubehör, wenn Sie welches bestellen. Zu den 200er Artikeln passt das 204-mm-Zubehör und zu den 150er Artikeln passt das 154-mm-Zubehör.
- Die Produkte sollten sofort nach Erhalt ausgepackt werden, damit sich keine Feuchtigkeit zwischen der Verpackung und dem Produkt sammelt. Das kann zu ungleichmäßigen Rostflecken führen.
- Die Produkte kommen ohne Rostschicht. Der Rostvorgang auf Cortenstahl dauert je nach Witterungsbedingungen etwa 4–5 Monate.
- Rost kann durch Auftragen von Owatrol fixiert werden. Das ist ein eindringendes Rostschutzmittel, das eine Schutzschicht gegen Rost bildet. Owatrol schützt das Produkt und verhindert, dass der Cortenstahl abfärbt.
- Die Garantie erlischt, wenn Sie in das Material auf eine nicht vorgeschriebene Weise bohren oder schleifen.
- Wir raten davon ab, Cortenstahl in einem Umkreis von 2 km zur Küste zu verwenden.



Installation des Abgasrohrs

SCHRITT 1

Bohren Sie ein rundes Loch in das Dach. Das Loch sollte einige Millimeter größer sein als der Durchmesser des Schornsteins.

SCHRITT 2

Positionieren Sie die Schellen in der Mitte unter dem Loch und schrauben Sie sie fest.

SCHRITT 3

Führen Sie den Schornstein durch das Loch in den Schellen. Achten Sie darauf, dass der Schornstein gut mit dem Schornstein des Ofens verbunden ist.

SCHRITT 4

Richten Sie das Rauchrohr aus und ziehen Sie die Schellen fest.

Achtung! Achten Sie darauf, dass die Enden 25 cm von brennbarem Material entfernt sind.

SCHRITT 5

Bringen Sie die Dachplatte über dem Rauchfang auf dem Dach an.



SCHRITT 6

Sorgen Sie für einen wasserdichten Übergang von der Dachdurchführung zum Dach. Hierfür liefern wir keine Materialien.

SCHRITT 7

Platzieren Sie den Sturmkragen über dem Schornstein. Die Manschette muss sauber mit der Dachplatte und dem Schornstein abschließen.

SCHRITT 8

Setzen Sie die Rechenkappe mit Funkenschutz, eventuell in Kombination mit einer Verlängerung, auf den Schornstein.

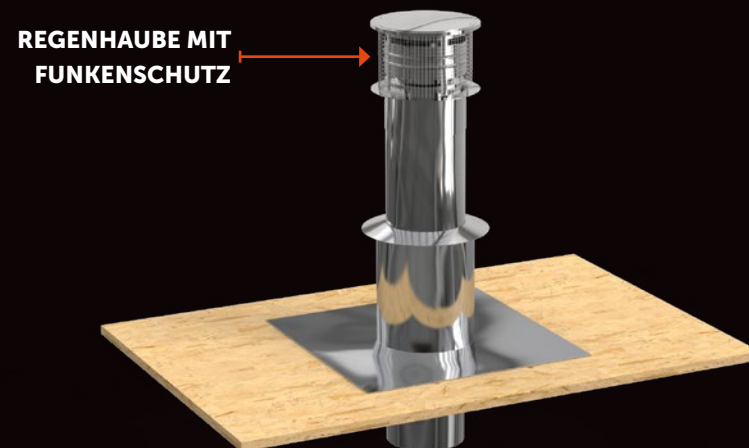
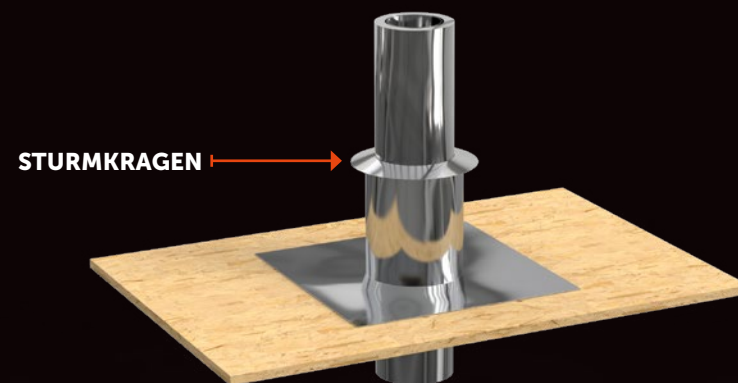
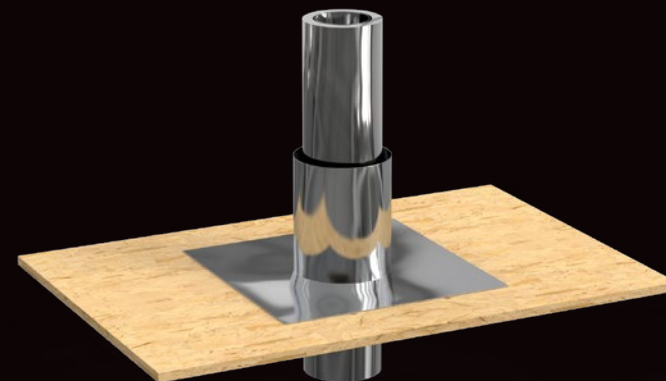

Modelle

Klicken Sie auf die Bilder, um weitere Informationen zu den Produkten zu erhalten.

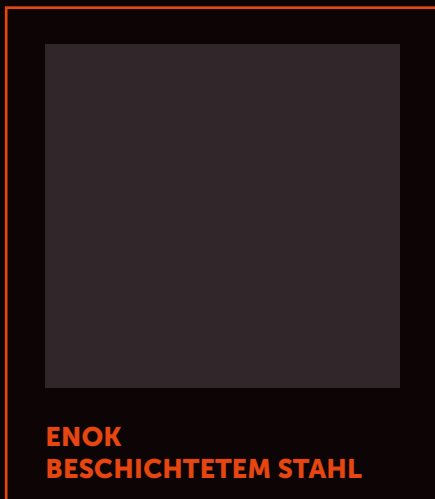
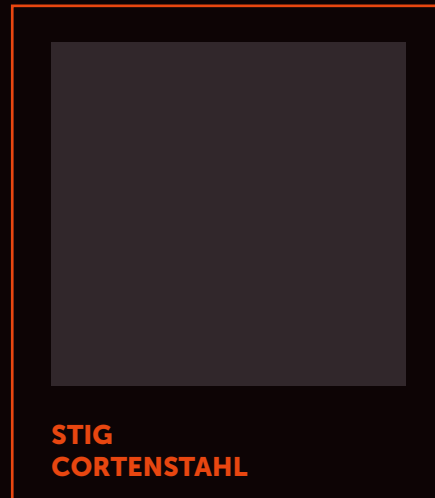
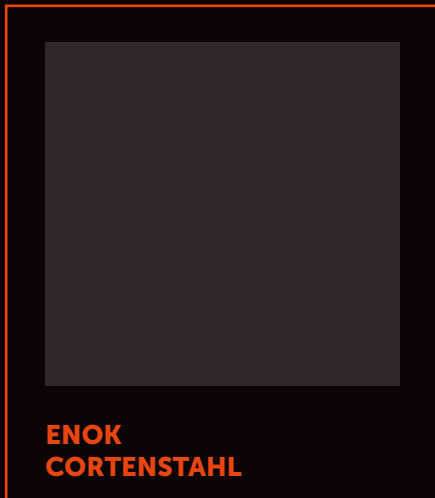

Zubehör

Klicken Sie auf die Bilder, um weitere Informationen zu den Produkten zu erhalten.

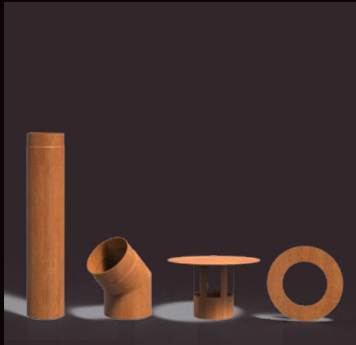

**OFENROHR 200
CORTENSTAHL**



WANDHALTERUNG



DACHRINNE



Wartung

Alle unsere Zubehörteile erfüllen die höchsten Standards und sind eine äußerst geeignete Ergänzung zu unseren Produkten. Klicken Sie auf die Bilder, um weitere Informationen zu den Produkten zu erhalten.



ROSTBESCHLEUNIGER

Unsere Corten-Stahlprodukte werden nicht verrostet geliefert und der Rostprozess dauert dann ca. 4-5 Monate. Dieser Vorgang kann mit dem von uns erhältlichen BIO-Rostbeschleuniger beschleunigt werden. Lesen Sie die Anweisungen der Verpackung vor Gebrauch immer sorgfältig durch.



FORNO

IGNITE YOUR NATURE

Der Aufenthalt im Freien hat in den letzten Jahren einen Aufschwung erlebt und wird zu einem immer wichtigeren Bestandteil unserer alltäglichen Aktivitäten. FORNO bietet eine sehr breite Produktpalette an. Das wird Ihr Outdoor-Erlebnis garantiert bereichern. Mit unseren Produkten schaffen wir eine Atmosphäre, in der Sie Ihren Garten in vollen Zügen genießen können.

So können Sie unsere Produkte beliebig miteinander kombinieren. Dabei verwenden wir immer die gleichen Materialien, Oberflächen und Stile, sodass die Produkte zusammenpassen. Das schafft für eine dauerhafte, stilvolle Gartengestaltung: von Feuertischen bis zu exklusiven Outdoor-Küchen und von robusten Außenkamine bis zu zeitlosen Holzlagern.

Wir entwerfen und fertigen all unsere Produkte selbst. So garantieren wir Ihnen stets die Spitzenqualität, die Sie von uns gewohnt sind. Und das zu einem möglichst günstigen Preis. Alle Produkte werden in Europa und mit größtmöglicher Sorgfalt hergestellt. So stellen wir sicher, dass unsere Produkte auch unseren Standards entsprechen.

FORNO® Produktinformation Ausgabe 2, 06 - 2023.
Dieser Produktinformation wurde mit großer Sorgfalt zusammengestellt.
Änderungen der Preise, Abbildungen und Druckfehler vorbehalten.

